

AD-EB

Elektrikli-Kayışlı Abkant Pres

Serisi



Mükemmel
Hassasiyet

Düşük Enerji
Tüketimi

Yüksek
Kapasite

Çık
Tasarım



Durmazlar son teknoloji ile donatılmış CNC makineleri, deneyimli mühendisleri ve yalın üretim teknikleriyle konusunda dünyadaki lider üreticilerden biridir.

Yükleme performanslı, hızlı, uzun ömürlü ve yenilikçi makineler, deneyimli ve geniş mühendis kadrosu ile müşteri ihtiyaçlarını en iyi karşılayacak şekilde AR-GE Merkezinde dizayn edilir.

Sac işleme makineleri sektöründe dünyanın en modern üretim tesislerinden



ETKİLİ
ÜRETİM

birine sahip olan Durmazlar, 1.000 kişilik uzman çalışan kadrosu, 150.000 m2 kapalı alana sahip modern üretim hatlarıyla dünyanın en teknolojik fabrikalarından biridir.

Durmazlar, yüksek teknoloji, kullanımı kolay, hızlı, çevreye duyarlı ve kazandıran makineleriyle her zaman yanınızdadır.

Durmazlar, makinelerini markasıyla **DURMA** dünya pazarlarına sunmaktadır.



1

Yüksek teknoloji,
modern üretim hatları



2

Kaliteli, üst segment
komponentler

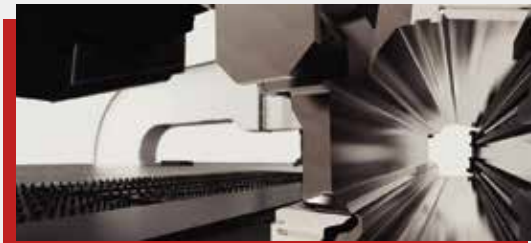

3

AR-GE merkezinde
geliştirilen kusursuz
makineler

AD-EB

AD-EB Serisi Elektrikli Abkant Pres

Çevre Dostu

DURMA AD-EB CNC ABKANT PRES serisi 2550 mm tabla genişliğinden başlayarak 3050 tabla genişliğine kadar üretilmektedir. Müşteri talepleri doğrultusunda farklı ebat uygulamaları da mümkündür. Makine gövdesi civatalı yapıp hassas tezgahlar ile işlenmektedir.

Redüktörlü tahrik sistemi, yüksek dayanımlı rulman yataklamaları ile yüksek hassasiyetli büküm sonuçları sağlar.



ÇEVRE DOSTU

DÜŞÜK MALİYET

YÜKSEK KAZANÇ

- Mükemmel büküm sonuçları
- Minimum kalıp değişim ve ayar süresi
- Maksimum hız ve güvenlik



Yüksek Kapasite → Güçlü Gövde → Mükemmel Hassasiyet → Kazandıran → Ergonomik

Avantajlar

- Yüksek enerji tasarrufu
- İşletme maliyetlerinde düşüş
- Soğutma kolaylığı
- Operasyonel güvenilirlik
- Yüksek kullanılabilirlik
- Düşük yatırım maliyeti
- Sistem güvenilirliği
- Güncel teknolojiye uyum
- Gürültü seviyesinde belirgin düşüş
- Daha az önlem gereksinimi
- Kontrol fonksiyonlarının entegrasyonunun kolaylığı
- Düşük bakım maliyeti
- Avrupa Birliği standartlarına uygunluk

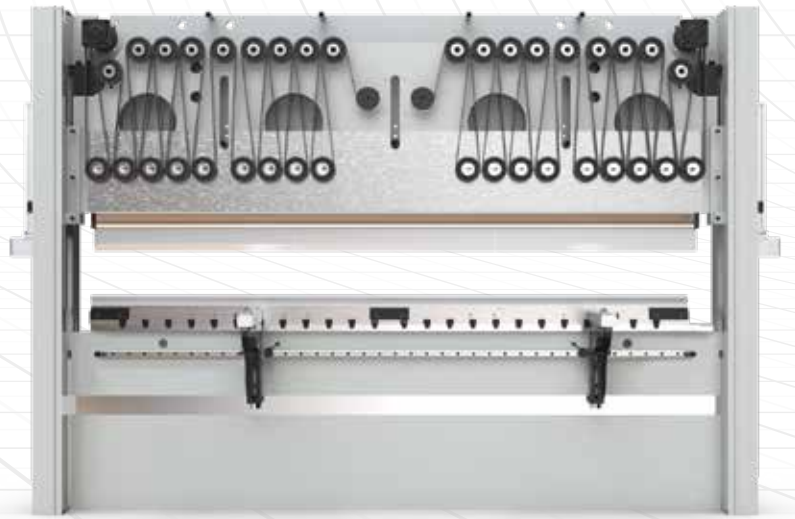

AD-EB

ÜRETİM VERİMLİLİĞİNDE YÜKSEK ARTIŞ

AD-EB serisi çözümlerimiz işletmenizde hız, verimlilik, kalite ve düşük güç tüketimi ile yüksek enerji tasarrufu sağlar.

- Enerji tasarrufu
- Her devirde aynı tutarlılık
- Ekonomik
- Yüksek hızda tekrarlanabilirlik



GÜÇLÜ ARKA DAYAMA SİSTEMİ

- Hassas
- Güvenilir
- Güçlü

- Hız ve yüksek isabet
- Güvenli hareket
- Uzun ömürlü lineer hareket elemanları
- Bakım gerektirmez
- Kullanımı basit, kolay bakım yapılabilen

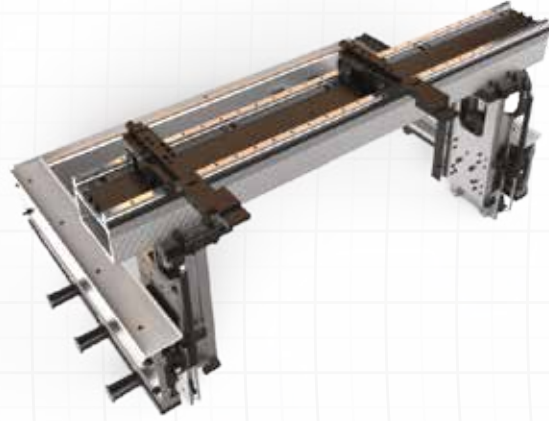

X 650 X R (AL) Arka Dayama

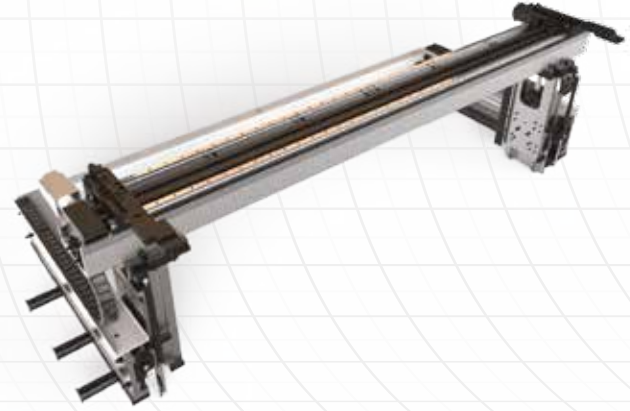

X 650 X R Z1 Z2 (AL) Arka Dayama

- AD-EB arka dayama sistemleri uzun ömürlü, hassas ve çarpmalara karşı dayanıklıdır.
- Ballscrew millerle hareket eden yüksek hızlı arka dayama, aynı zamanda lineer kızakla desteklenmiştir.

Neden DURMA Arka Dayaması?

Büküm kalitesini etkileyen en önemli faktörlerden biri arka dayamanın dizaynı ve stabilitesidir. Hatasız büküm, hatasız ürün stabil ve hassas bir arka dayama ile mümkündür.

Ballscrew millerle hareket eden yüksek hızlı arka dayama, aynı zamanda çift lineer kızakla desteklenmiştir. Böylece uzun ömürlülük, hassasiyet ve çarpmalara karşı dayanıklılık sağlanmıştır.

Kademeli arka dayama dili, maksimum stabilitede her tip bükümlerinizi karşılayacak şekilde dizayn edilmiştir.

KALIP TUTUCULARI VE KALIPLAR

Yüksek tutuculu Avrupa tipi kalıp sıkma sistemi ile makinenin bükme performansı artırılmış, kullanımı kolaylaştırılmıştır. Alt gövde, Z tipi bükümler için dar olarak tasarlanmış ve Avrupa tipi kalıp bağlama sistemine uygun dizayn edilmiştir.

DURMA, zengin kalıp seçenekleriyle çözüm ortağınızdır.



Avrupa Tipi Standart
Kalıp ve Sıkma Sistemi

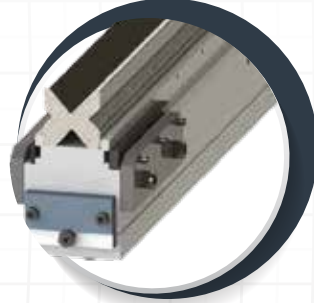

Avrupa Tipi Alt
Kalıp Ve Tutucusu



Hızlı Sıkma

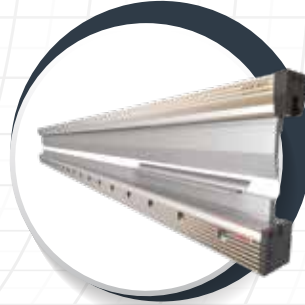

DURMA
Hidrolik Sıkma



Durma Üst Kalıp

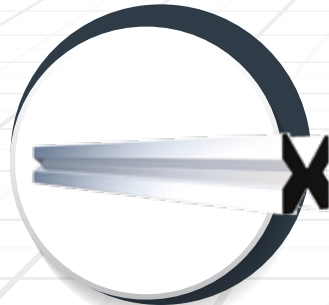

DURMA Alt Kalıp Multi V

EN İYİ KOMPONENTLER İLE GÜVENLİ VE HASSAS BÜKÜMLER

■ CE Güvenlik Sistemleri

Bombeleme sistemi CNC kontrollü, motorlu bombeleme sistemi, bükümü her noktasında hatasız sonuca ulaştırır. Motorlu CNC bombeleme sistemi ile malzemeden ya da diğer etkenlerden kaynaklanan büküm farklarınız otomatik olarak hesaplanır ve mükemmel sonuca ulaşılır.



CE Lazer Güvenlik Sistemi

■ Alüminyum Sac Destekleme Sistemi

Güçlü ön kol, lineer kızak ve rulmanlı sistem sayesinde sağa ve sola hareket ettirilip istenilen pozisyonda sabitlenebilir. Alüminyum gönye ve bar desteği ile sac malzeme kolayca makineye sürülebilir.



Lineer Kızaklı, Alüminyum Gönyeli Ön Sac Destek Sistemi



ŞİMDİ BÜKMEK ÇOK DAHA KOLAY

Kontrol Ünitesinin güçlü Simulasyon ekranında büküm pozisyonu anlık olarak takip edilebilmekte ve büküm parametrelerine müdahale edilebilmektedir. CNC'de bükülecek parçaların açınımı, arka dayama pozisyonları, bükme sıraları, bükme açıları için gerekli strok ve kalıplar ile bükülecek parçanın uyumluluğu, malzeme bilgileri tanımlanmak şartı ile kontrol ünitesi tarafından otomatik olarak yapılır.

Ayrıca büküm esnasında herhangi bir çarpma olup olmadığı ve kontrol ünitesinin tipine göre bükümleri üçboyutlu olarak izleyebilme imkânı da vardır.

■ DA-66S (Standart)



- 2D grafik dokunmatik ekran programlama modu
- Simülasyon ve üretimde 3D görüntüleme
- 24" yüksek çözünürlüklü renkli TFT
- Tam Windows uygulama paketi
- DELEM modusys uyumluluğu
- USB, çevresel arabirim
- Denetleyicileri içinde kullanıcı özel uygulama desteği
- Çoklu görev ortamı
- Sensör ve düzeltme arayüzü
- Profile - TL yazılımı

■ DA-69S (Opsiyon)



- 24" TFT ekran, 1920x3080 piksel, 32 bit renk
- Gerçek zamanlı Linux gömülü işletim sistemi
- Tam dokunmatik ekran kontrolü
- Depolama kapasitesi 2 GB
- Ağ bağlantısı arayüzü
- Delem modusys uyumluluğu
- Tandem Operasyonu 2D/3D gerçek ölçekli ürün programlama ve görselleştirme
- Otomatik büküm sıralama hesaplaması 2D/3D
- DXF parça ve takım yükleme desteği

■ DURMA Açı Ölçüm Sistemi

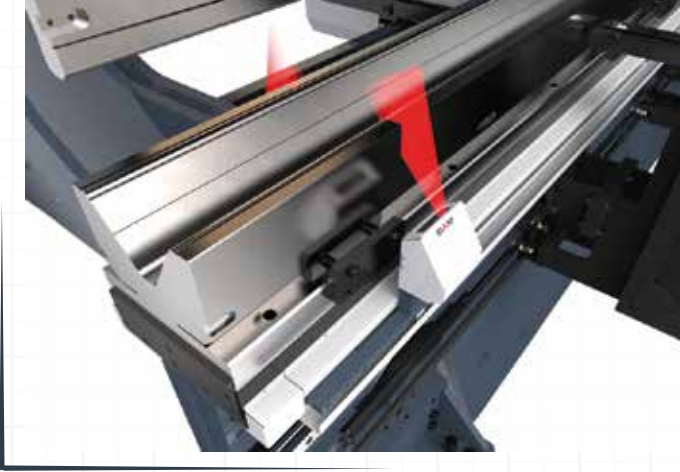

■ AP3 - AP4 Otomatik Sac Takip Sistemi

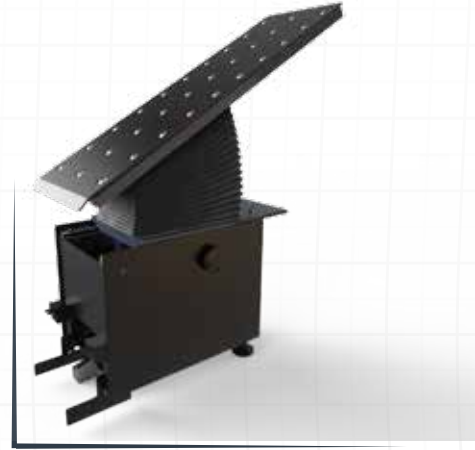

■ Robotik Sistem Uygulamaları



AD-EB

Klasik Abkant Preslere Göre Avantajlar

PRESS GRUBU EKİPMANLARI

- Motor - Redüktör Akuple Sistem
- Kayış - Kasnak Palanga Sistemi

Ekipman Avantajları

- Daha Sade Tahrik Grubu
- Daha Az Komponent
- Kolay ve Hızlı Montaj
- Kolay ve Hızlı Bakım
- Hidrolik Yağ Gerektirmeyen Tahrik Sistemi
- Motorlu Bombeleme ile Hassas Bükümler



AD-EB Serisi Teknik Detaylar

Makine Tipi	Büküm kapasitesi	Büküm uzunluğu	Ayaklar aralı mesafe	Strok	Daylight	Çalışma yüksekliği	Yaklaşma hızı	Büküm hızı	Geri dönüş hızı	X Eksen arka dayama mesafesi	R Eksen arka dayama mesafesi	Uzunluk	Genişlik	Yükseklik	Ağırlık
Adet	Ton	mm	mm	mm	mm	mm	mm/s	mm/s	mm/s	mm	mm	mm	mm	mm	kg
AD-EB 2580	80	2550	2840	320	500	1085	105	10-20*	105	650	250	3700	2200	2550	6400
AD-EB 30135	135	3050	3340	320	500	1085	100	10-20*	100	650	250	4200	2200	2550	7300

*CE Normuna göre robot ile büküm dışında bükme hızı maksimum 10 mm/s olmalıdır.

Standart & Opsiyonel Ekipmanlar

Standart Ekipmanlar

Kontrol ünitesi - DA-66S

Y1, Y2, X, R (4 -Eksen) X=650mm Arka Dayama (Al - Çift gayt)

F.AKAS-LC 5 Güvenlik sistemi

Motorlu Bombeleme Sistemi

Servo motor arka dayama & linear guided & ballscrew sistem (X-R)

Avrupa tipi kalıp tutma sistemi

Kayan Ön Kollar -T kanallı & Stoplamalı, Tam boy lineer kızaklı

Dünya standartlarında elektrik donanımı

Opsiyonel Ekipmanlar

Kontrol Ünitesi - DELEM - 69S dokunmatik

Motorlu X,R,Z1, Z2 eksenli arka dayama

X=650mm X,R,Z1,Z2,Delta X +/- 125mm CNC Kontrollü (AL)

X Eksen = 1000 mm Kontrollü ışık bariyerli arka koruma

Durma lazer açılı ölçüm sistemi

DBEND 3D büküm düzenleme ve simülasyon

Hızlı Sıkma Sistemi

Hidrolik kalıp tutma sistemi

İlave dayama dili ve ilave kayan ön sac destek sistemi

Robot entegrasyonu

Merkezi yağlama manuel/otomatik

Deniz aşırı ülkeler için özel paketleme

AD-EB

ETKİLİ ÜRETİM

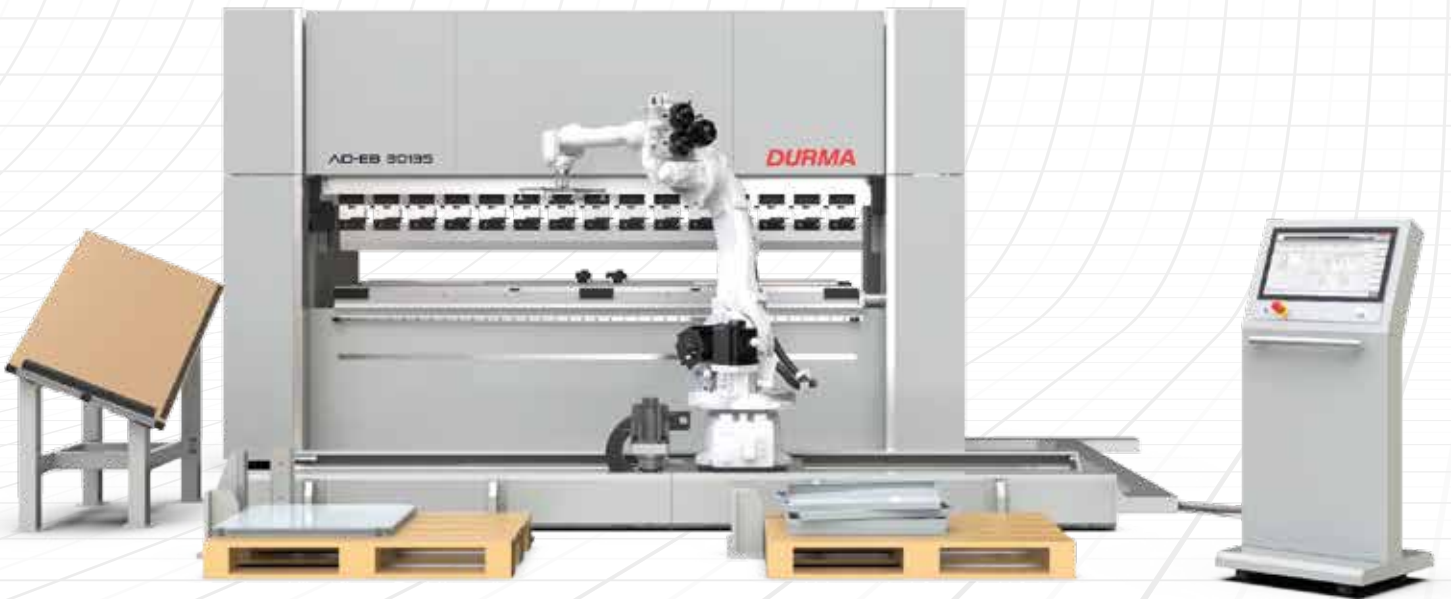

HER ZAMAN HIZLI SERVİS VE YEDEK PARÇA HİZMETİ





DURMA ile her zaman en iyi servis hizmeti deneyimini yaşayacaksınız. Yetkin personelimiz ve her zaman hazırda bulunan sarf yedek parça stoklarımız ile ihtiyacınız olduğu her an en kısa sürede temin edeceğimizi garanti ediyoruz. Konusunda uzman ve deneyimli servis teknisyenlerimiz ihtiyacınız olduğunda hizmet vermek için her zaman hazır. Çeşitli eğitimler ve uygulamalarla zenginleştirilen kurslarımızda aldığınız eğitimler, makineleri verimli olarak kullanmada size avantaj sağlayacaktır.



Ürün Grupları

DURMA



-  Durma International
-  durmainternational
-  durmaint
-  durmamachines
-  Durmazlar



TR 2024/08/V03



Durmazlar Makina San. ve Tic. A.Ş.
OSB 75. Yıl Bulvarı Nilüfer-Bursa /
Türkiye
P: +90 224 219 18 00
F: +90 224 242 75 80
info@durmazlar.com.tr

www.durmazlar.com.tr